

23.10.2017

Stand

01

Revision

MVI

Verfasser

1 / 1

Seite(n)

Armlehnenfunktion

Bezeichnung

FOB\_BE\_0015

lfd. Nr.

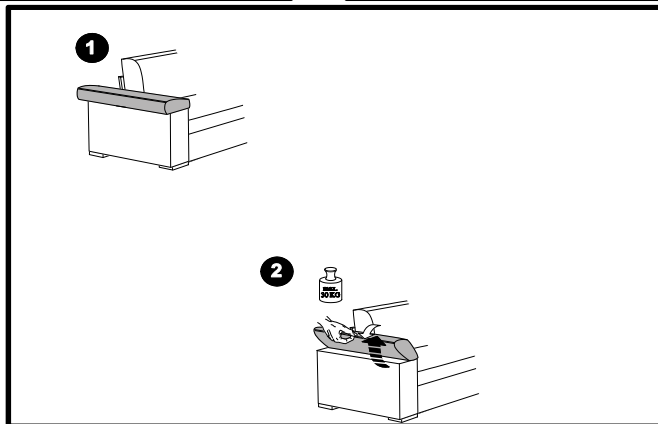
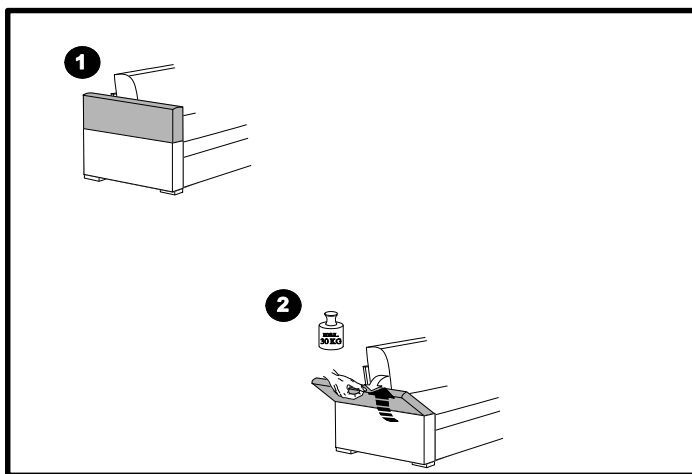
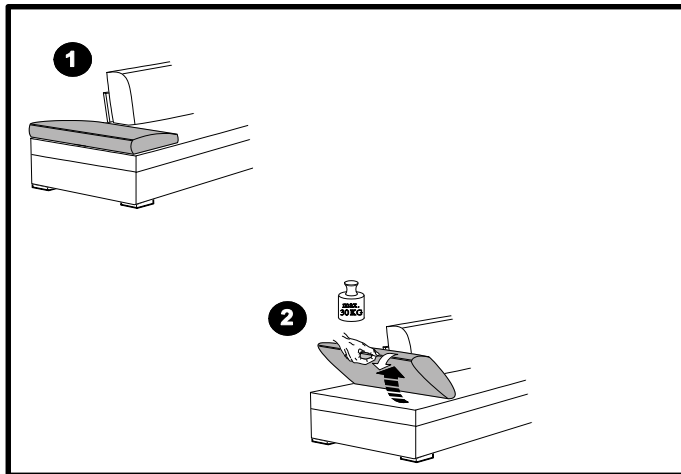

19.09.2024

Stand

01

Revision

MVI

Verfasser

1 / 1

Seite(n)

Stauraum - aufklappbar

Bezeichnung

FOB\_BE\_0026

lfd. Nr.

1

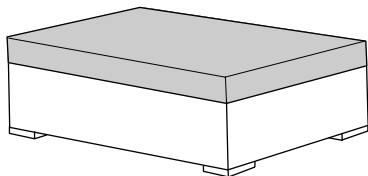

2

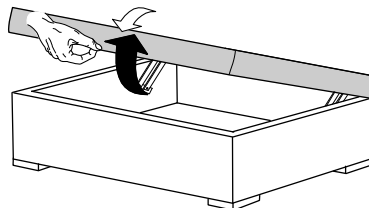

Achten Sie darauf, daß beim Öffnen und Schliessen niemand seitlich in den Scherenbeschlag greift (insbesondere Kinder), da hier bei Fehlanwendung **QUETSCHGEFAHR** besteht !

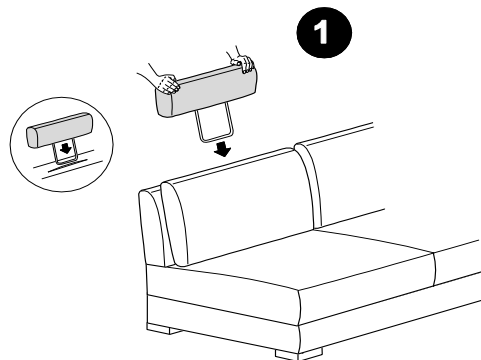

**ACHTUNG:**  
Bei Modellen mit losen Kissen wird die Kopfstütze hinter die Rückenkissen gestellt. Es ist keine Tasche im Rückenkorpus eingenäht.

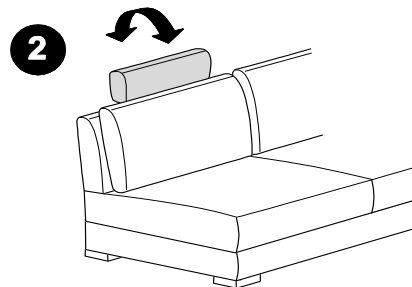

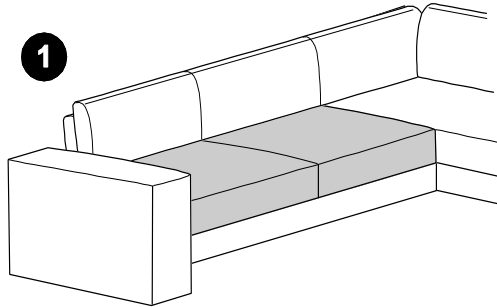

Aus technischen Gründen ist diese Schalterausführung nicht bei allen Modellen/Konfigurationen lieferbar!

### ACHTUNG !

Die Bedienung erfolgt ausschliesslich im Sitzen.  
Zwischenräume und Spalten sind bei Bedienung freizuhalten, dies ist vor der Bedienung zu prüfen.  
Zur Wahrung der einwandfreien Funktion wird die ordnungsgemäße Montage und der bestimmungsgemäße Gebrauch vorausgesetzt.

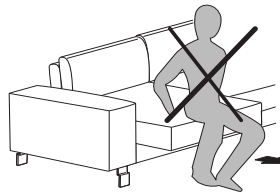
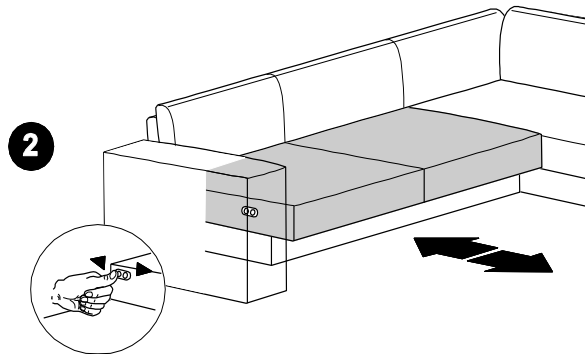

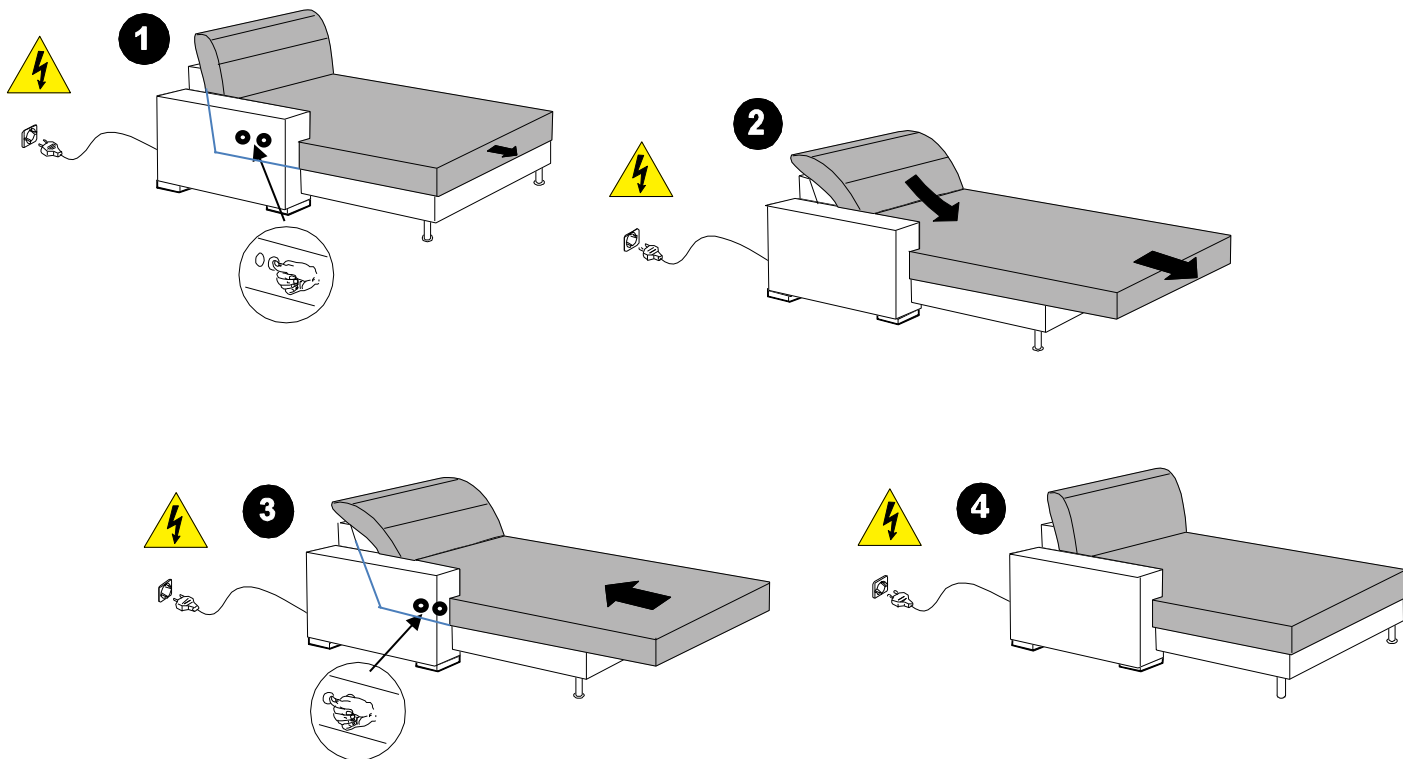

Der Longchair mit motorischer Verstellung ist mit verdeckten Schaltsensoren gearbeitet. Die Sensoren befinden sich seitlich am Sitzkissen der Armlehenseite

**FOB\_FU\_0797**  
 HolzMetall/Metallfuß

DE Fuß / Position  
 EN Foot / Position  
 NL Poot / Positie  
 IT Piedi / Posizione

RU Ноги / Позиция  
 FR Pied / Position  
 ES Pie / Posición  
 TR Ayak / Pozisyon

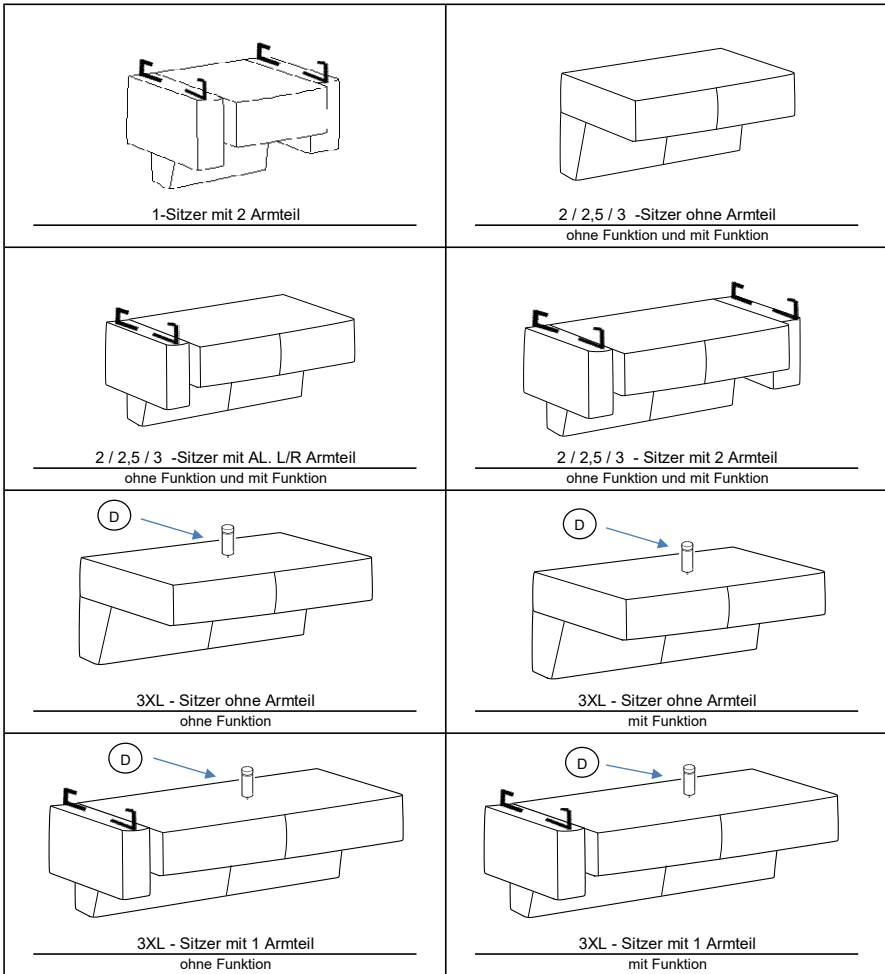

A	Höhe 12/15 cm	B	Höhe 12/15 cm	C	Höhe 12/15 cm	D	Höhe 12/15 cm	E	Höhe	F	Höhe	Modellnummer 15034
												<b>Stand</b> 17.05.2024
<b>Metallfuß</b>	<b>Metallfuß</b>	<b>Holz/Metallfuß</b>	<b>Stützfuß</b>									<b>Revision</b> 01
Kundenseitig	Kundenseitig	Kundenseitig	Kundenseitig									<b>Verfasser</b> RSZ

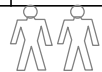
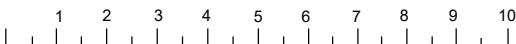

**FOB\_FU\_0797**  
HolzMetall/Metallfuß

DE Fuß / Position  
EN Foot / Position  
NL Poot / Positie  
IT Piedi / Posizione

RU Ноги / Позиция  
FR Pied / Position  
ES Pie / Posición  
TR Ayak / Pozisyon

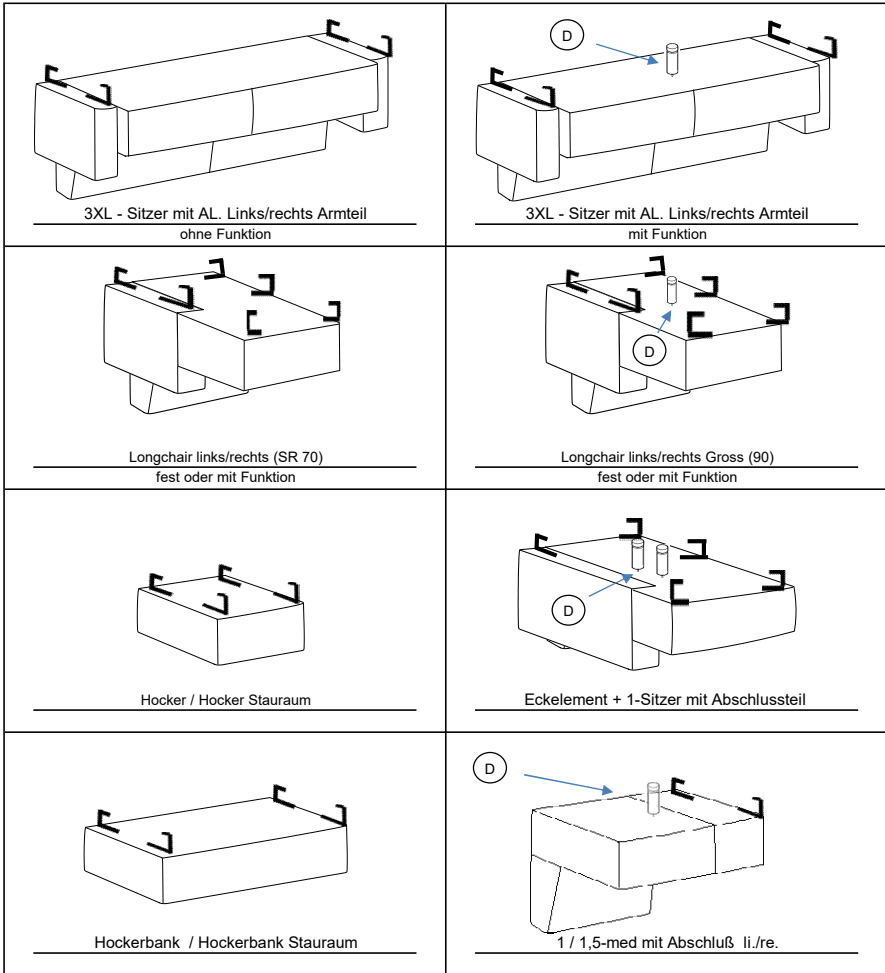

A	Höhe 12/15 cm	B	Höhe 12/15 cm	C	Höhe 12/15 cm	D	Höhe 12/15 cm	E	Höhe	F	Höhe	Modellnummer 15034
												Stand 17.05.2024
<b>Metallfuß</b>	<b>Metallfuß</b>	<b>Holz/Metallfuß</b>	<b>Stützfuß</b>									Revision 01
Kundenseitig	Kundenseitig	Kundenseitig	Kundenseitig									Verfasser RSZ

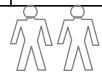
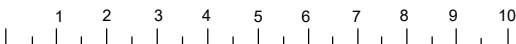

**FOB\_FU\_0797**

Holz/Metallfuß

DE Fuß / Position

EN Foot / Position

NL Poot / Positie







IT Piedi / Posizione





RU Ноги / Позиция

FR Pied / Position

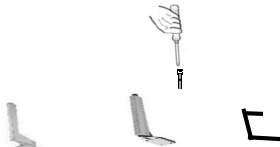
ES Pie / Posición

TR Ayak / Pozisyon

<b>Metallfuß H-120</b>	<b>Metallfuß H-150</b>
<p>Metallfuß 871 Chrom glänzend Metallfuß 846 schwarz matt</p> 	<p>Metallfuß 864 Chrom glänzend Metallfuß 872 schwarz matt</p> 
<p>Metallfuß 697 Chrom glänzend Metallfuß 370 Chrom matt Metallfuß 245 schwarz matt</p> 	<p>Metallfuß 702 Chrom glänzend Metallfuß 704 Chrom matt Metallfuß 346 schwarz matt</p> 
<b>Holz/Metallfuß H-120</b>	<b>Holz/Metallfuß H-120</b>
<p>Holz/Metallfuß 882</p> 	<p>Holz/Metallfuß 883</p> 
 <p style="text-align: center;">Stützfuß</p> <p style="text-align: center;">Montage</p>	 <p style="text-align: center;">Montage</p>

A	B	C	D	E	F	Modellnummer
Höhe 12/15 cm	Höhe 12/15 cm	Höhe 12/15 cm	Höhe 12/15 cm	Höhe	Höhe	15034
						Stand 17.05.2024
<b>Metallfuß</b>	<b>Metallfuß</b>	<b>Holz/Metallfuß</b>	<b>Stützfuß</b>			<b>Revision</b> 01
Kundenseitig	Kundenseitig	Kundenseitig	Kundenseitig			<b>Verfasser</b> RSZ

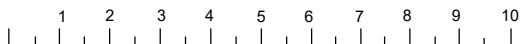

**FOB\_FU\_0797**

Metallkufe

DE Fuß / Position

EN Foot / Position

NL Poot / Positie

IT Piedi / Posizione

RU Ноги / Позиция

FR Pied / Position

ES Pie / Posición

TR Ayak / Pozisyon

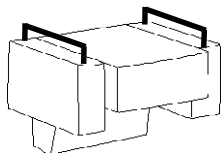

1-Sitzer mit 2 Armteil

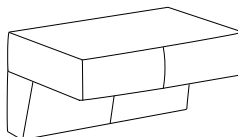

2 / 2,5 / 3 -Sitzer ohne Armteil

ohne Funktion und mit Funktion

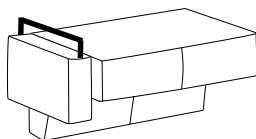

2 / 2,5 / 3 -Sitzer mit AL. L/R Armteil

ohne Funktion und mit Funktion

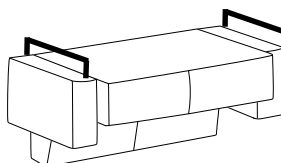

2 / 2,5 / 3 - Sitzer mit 2 Armteil

ohne Funktion und mit Funktion

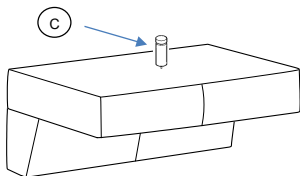

3XL - Sitzer ohne Armteil

ohne Funktion

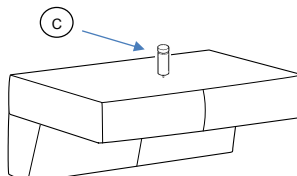

3XL - Sitzer ohne Armteil

mit Funktion

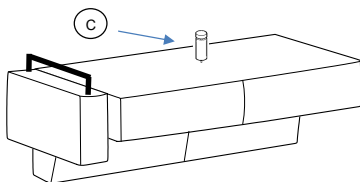

3XL - Sitzer mit 1 Armteil

ohne Funktion

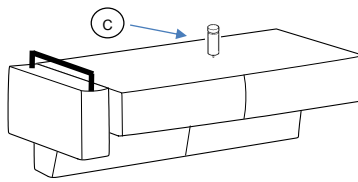

3XL - Sitzer mit 1 Armteil

mit Funktion

(A) Höhe 12/15 cm	(B) Höhe 12/15 cm	(C) Höhe 12/15 cm	(D) Höhe 12/15 cm	(E) Höhe	(F) Höhe	Modellnummer 15034
						Stand 07.10.2024
Metallkufe	Metallkufe	Stützfuß				Revision 02
Kundenseitig	Kundenseitig	Kundenseitig				Verfasser RSZ

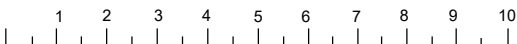

**FOB\_FU\_0797**

**Metallkufe**

DE Fuß / Position

EN Foot / Position

NL Poot / Positie

IT Piedi / Posizione

RU Ноги / Позиция

FR Pied / Position

ES Pie / Posición

TR Ayak / Pozisyon

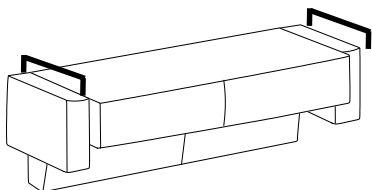

3XL - Sitzler mit AL. Links/rechts Armteil  
ohne Funktion

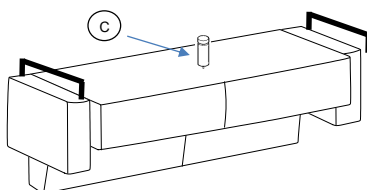

3XL - Sitzler mit AL. Links/rechts Armteil  
mit Funktion

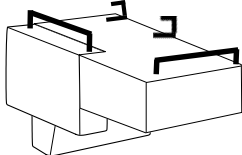

Longchair links/rechts (SR 70)  
fest oder mit Funktion

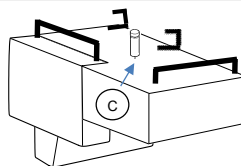

Longchair links/rechts Gross (90)  
fest oder mit Funktion

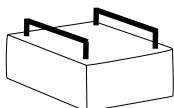

Hocker / Hocker Stauraum

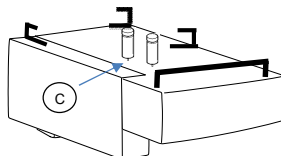

Eckelement + 1-Sitzler mit Abschlussteil

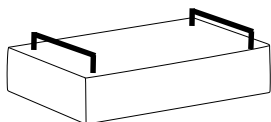

Hockerbank / Hockerbank Stauraum

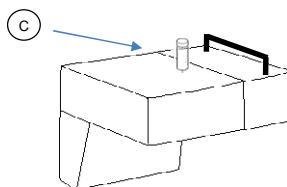

1 / 1,5-med mit Abschuß li./re.

A	Höhe 12/15 cm	B	Höhe 12/15 cm	C	Höhe 12/15 cm	D	Höhe	E	Höhe	F	Höhe	Modellnummer 15034
												Stand 07.10.2024
<b>Metallkufe</b>		<b>Metallkufe</b>		<b>Stützfuß</b>								Revision 02
Kundenseitig		Kundenseitig		Kundenseitig								Verfasser RSZ

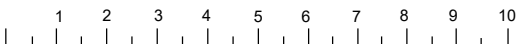

**FOB\_FU\_0797**

Metallkufe

DE Fuß / Position

EN Foot / Position

NL Poot / Positie







IT Piedi / Posizione

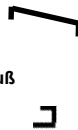

RU Ноги / Позиция

FR Pied / Position

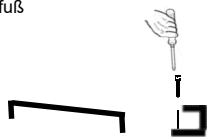
ES Pie / Posición

TR Ayak / Pozisyon

<p><b>Armlehne H-120</b></p> <p>Metallkufe 1049 Chrom glänzend Metallkufe 247 schwarz matt</p> <p><b>Armlehne / Garniturfuß</b></p> <p>Metallfuß 871 Chrom glänzend Metallfuß 846 schwarz matt</p> 	<p><b>Armlehne H-150</b></p> <p>Metallkufe 1048 Chrom glänzend Metallkufe 1047 schwarz matt</p> <p><b>Armlehne / Garniturfuß</b></p> <p>Metallfuß 864 Chrom glänzend Metallfuß 872 schwarz matt</p> 
<p><b>Longchair H-120</b></p> <p>Metallkufe 252 Chrom glänzend Metallkufe 251 schwarz matt</p> <p><b>Longchair groß</b></p> <p>Metallkufe 1050 Chrom glänzend Metallkufe 1051 schwarz matt</p> 	<p><b>Longchair H-150</b></p> <p>Metallkufe 254 Chrom glänzend Metallkufe 253 schwarz matt</p> <p><b>Longchair groß</b></p> <p>Metallkufe 934 Chrom glänzend Metallkufe 935 schwarz matt</p> 
<p><b>E1AB / 1AB / 1,5 AB SR70 H-120</b></p> <p>Metallkufe 1156 Chrom glänzend Metallkufe 1157 schwarz matt</p> <p><b>Hocker / Hockerbank H-120</b></p> <p>Metallkufe 1052 Chrom glänzend Metallkufe 845 schwarz matt</p>	<p><b>E1AB / 1AB / 1,5 AB SR70 H-150</b></p> <p>Metallkufe 937 Chrom glänzend Metallkufe 936 schwarz matt</p> <p><b>Hocker / Hockerbank H-150</b></p> <p>Metallkufe 486 Chrom glänzend Metallkufe 485 schwarz matt</p>
<p> <b>Stützfuß</b></p> <p></p> <p>Montage</p>	

A	Höhe 12/15 cm	B	Höhe 12/15 cm	C	Höhe 12/15 cm	D	Höhe	E	Höhe	F	Höhe	Modellnummer 15034
												<b>Stand</b> 07.10.2024
<b>Metallkufe</b>		<b>Metallkufe</b>		<b>Stützfuß</b>								<b>Revision</b> 02
Kundenseitig		Kundenseitig		Kundenseitig								<b>Verfasser</b> RSZ

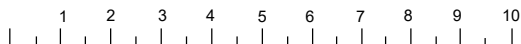

30.11.2011

Stand

00

Revision

VHÖ

Verfasser

1 / 1

Seite(n)

Bedienungsanleitung Elementverbinder

Bezeichnung

FOB\_MO\_0004

lfd. Nr.

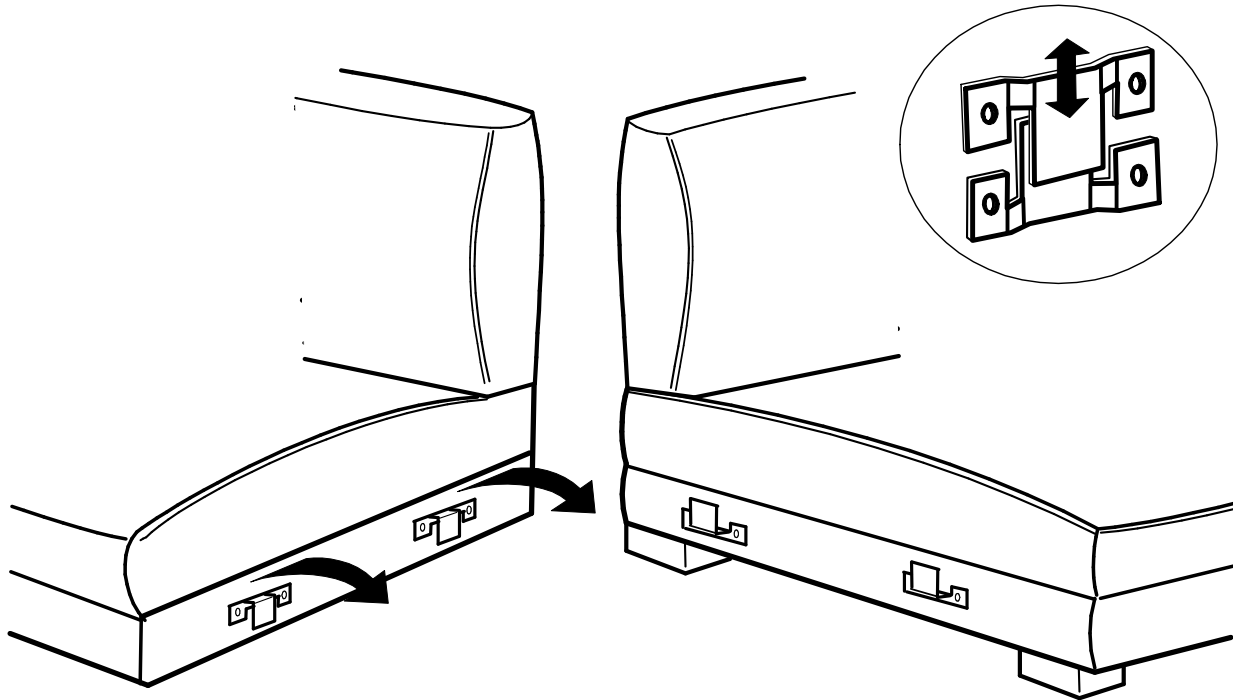

25.03.2013

Stand

00

Revision

APO

Verfasser

1 / 1

Seite(n)

höhenverstellbarer Stützfuß

Bezeichnung

FOB\_MO\_0011

lfd. Nr.

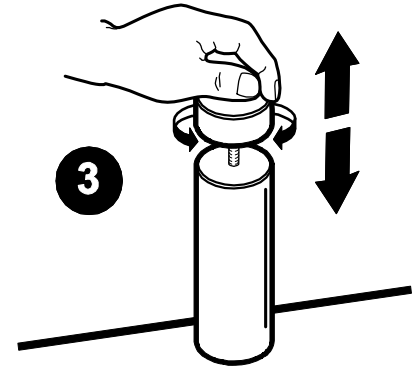
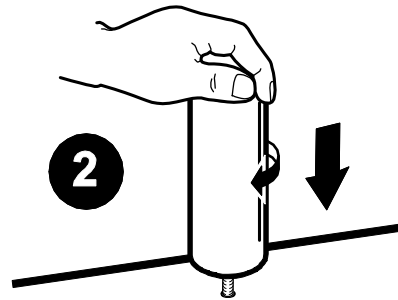
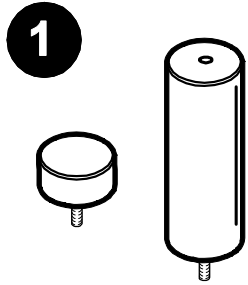

Verschrauben Sie den Universalstützfuß zusammen mit dem Elementverbinder an den originalen Anschraubpunkten. Entfernen Sie dafür den vorhandenen Verbinder und verschrauben ihn erneut zusammen mit dem Fuß an den vorhandenen Stellen sowie mit einer zusätzlichen Spaxschraube seitlich.

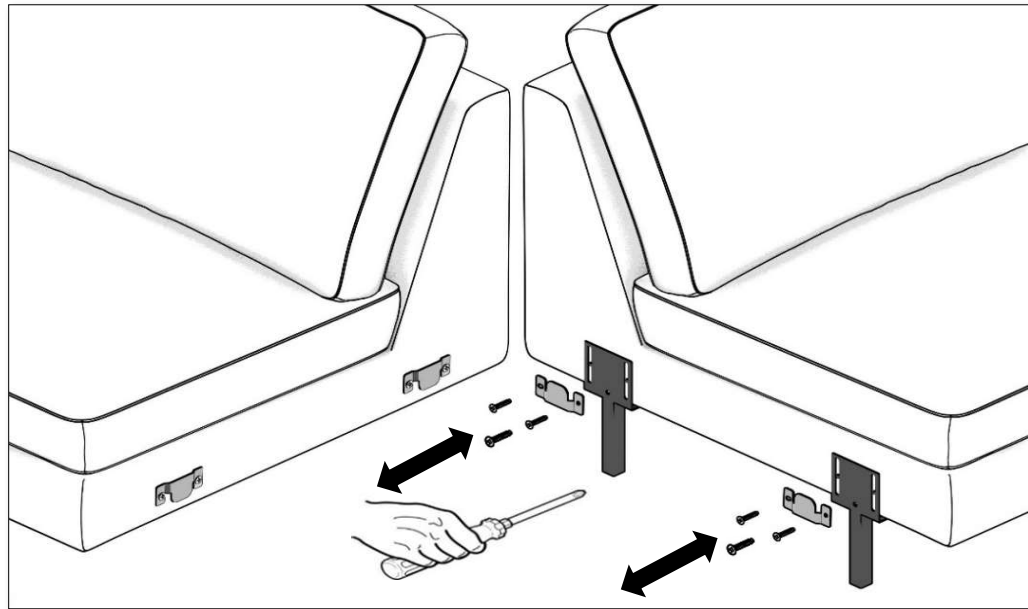
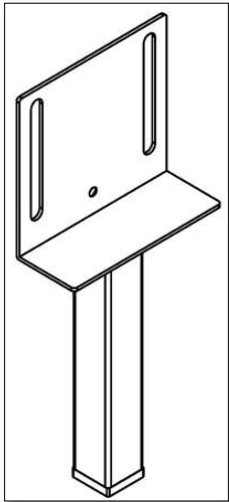

**Sicherheitshinweise:**

Dieses Gerät kann von Kindern ab 8 Jahren sowie von Personen mit reduzierten physischen, sensorischen oder mentalen Fähigkeiten oder Mangel an Erfahrung und/oder Wissen benutzt werden, wenn sie beaufsichtigt werden oder bezüglich des sicheren Gebrauchs des Gerätes unterwiesen wurden und die daraus resultierenden Gefahren verstanden haben.

Kinder dürfen nicht mit dem Gerät spielen.

Reinigung und Benutzer-Wartung dürfen nicht durch Kinder durchgeführt werden, es sei denn, sie sind 8 Jahre und beaufsichtigt. Kinder jünger als 8 Jahre sind vom Gerät und der Anschlussleitung fernzuhalten.

Diese Funktionsmöbel ist ausschließlich für den privaten Gebrauch vorgesehen.

Es wird nach dem aktuellen Stand der Technik und aktuell gültigen Sicherheitsvorschriften gefertigt.

Trotzdem können von der Verstellung Gefahren ausgehen, wenn die Funktion unsachgemäß und nicht dem Verwendungszweck entsprechend eingesetzt wird oder wenn Sicherheitshinweise keine Beachtung finden.

Bei motorisch betriebenen Polstermöbeln bitte die Zuleitung ohne Stolpergefahr verlegen, die Zuleitung ist nicht überfahrfest, mechanische Belastungen sowie Zug sind zu vermeiden.

Vor jeder Inbetriebnahme hat sich der Benutzer davon zu überzeugen, dass die Leitungen nicht beschädigt sind und die Steckverbindungen fest sitzen.

Bei der Benutzung ist darauf zu achten, dass sich keine Personen und Haustiere in der unmittelbaren Umgebung des Polstermöbels aufhalten und vor und hinter dem Polstermöbel genügend Freiraum ist.

Verwenden Sie die Funktion nicht, wenn sie nicht einwandfrei funktioniert oder Beschädigungen am Polstermöbel oder Leitungen festgestellt wurden. Die ausgefahrene Fußstütze und das abgesenkte Rückenteil/Kopfteil dürfen nicht zweckentfremdet und durch andere als die vorgesehene Benutzung durch eine Person übermäßig belastet werden, weil die Mechanik beschädigt werden kann und das Polstermöbel eventuell die Standfestigkeit verliert.

*Weiter auf Seite 2*

Bei motorischen Polstermöbeln ist jede Art von Überlastung und Blockade der Bewegungen zu vermeiden. Die Polstermöbel nicht im Freien und feuchten Räumen benutzen.

Während der Verstellung nicht unter die Sitzfläche, Beinauflage oder Kopfteilbeschläge fassen (Quetschgefahr)!

Der zulässige Temperaturbereich für die Funktion beträgt von +10° bis +35° Celsius.

Die motorischen Funktionen dürfen nur begrenzte Zeit im Dauerbetrieb verstellt werden, sonst besteht die Gefahr der Überhitzung: Bei einem Dauerbetrieb der motorischen Verstellung von maximal 2 min muss eine Abkühlzeit von 18 min eingehalten werden, um eine Überhitzung des motorischen Antriebssystems zu vermeiden. Der Trafo hat einen Überhitzungsschutz, der sich selbsttätig nach Abkühlung zurückstellt. Der Trafo kann bei hoher Belastung der Motoren warm werden. Deshalb muss der Trafo für die notwendige Abkühlung immer frei stehen und darf nicht abgedeckt werden. Die motorisch angetriebenen Polstermöbel dürfen nicht in einer Umgebung betrieben werden, in der mit dem Auftreten von entzündlichen oder explosiven Gasen zu rechnen ist. Arbeiten an dem Polstermöbel dürfen nur von einem speziell benannten Servicepersonal ausgeführt werden. Versuchen Sie auf keinen Fall, selber Reparaturarbeiten durchzuführen. Die Betriebsanleitung bitte griffbereit aufbewahren.

Wir möchten Sie zu Ihrem persönlichen Schutz darauf hinweisen, dass bei dem Betrieb von Fremdprodukten mit von uns geprüften Netzteilen mögliche Risiken durch die Fremdprodukte für Sie entstehen könnten, die für uns weder vorhersehbar noch zu beurteilen sind und für die wir keine Haftung übernehmen.

Unsere Möbel sind ausschließlich mit unseren Netzteilen zu betreiben.

#### **Stillsetzen im Notfall:**

Das Stillsetzen im Notfall ist vorgesehen durch Ziehen des Netzsteckers, oder der Entnahme eines optional verbauten AKKU !

Der Netzstecker (AKKU) muss daher im Betrieb jederzeit zugänglich sein, um ihn im Notfall schnell vom Netz trennen zu können.